

NOUVELLE GÉNÉRATION

P103-P453 DENTS SERIE 3



Une génération de dents plus résistante à l'usure

Cette nouvelle génération de dents série 3 bénéficie de 30% de matière supplémentaire par rapport aux série 1. De ce fait, elles vous garantissent une longévité d'utilisation plus importante.

Les dents peuvent être installées sur les godets rétro R05, R10 et R20 pour toutes les pelles de 0.8 à 19 tonnes et restent **compatibles avec les adaptateurs série 1.**



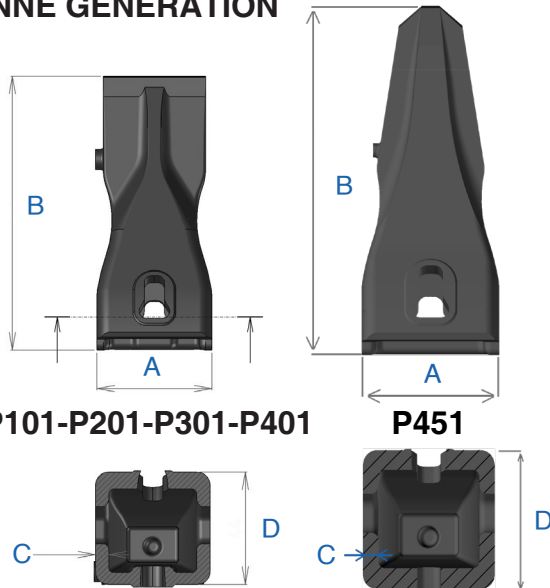

30% de matière supplémentaire en comparaison aux série 1 peut varier selon le modèle

ANCIENNE GÉNÉRATION

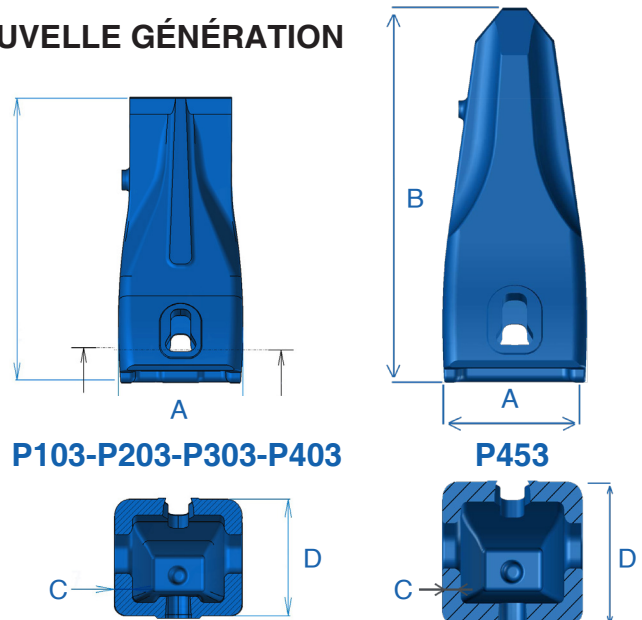

NOUVELLE GÉNÉRATION





 t	Référence	KG	A mm	B mm	C mm	D mm
Ancienne génération	P101	0,43	45	107	5	44
≤ 3	P103	0,60	49	112	7	44
Ancienne génération	P201	0,79	56	134	7	52
3 - 10	P203	1,30	60	145	9	53
Ancienne génération	P301	1,60	67	161	8	72
10 - 15	P303	2,30	71	187	10	72
Ancienne génération	P401	2,85	78	188	10	84
NEW 16 - 19	P403	3,31	82	194	10	84
Ancienne génération	P451	2,52	78	198	9	84
16 - 19	P453	3,60	82	213	11	84

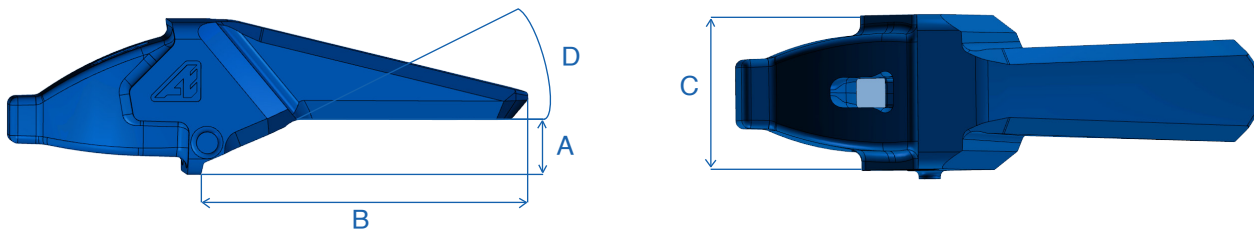

Compatibilité Adapteurs Flush

La référence varie en fonction du poids de la pelle.





 t	Référence	Référence dents	 KG	A mm	B mm	C mm	D degrés
≤ 3	A101	P103	0,75	16	98	45	23°
3-10	A201	P203	1,65	20	122	56	23°

Clavettes

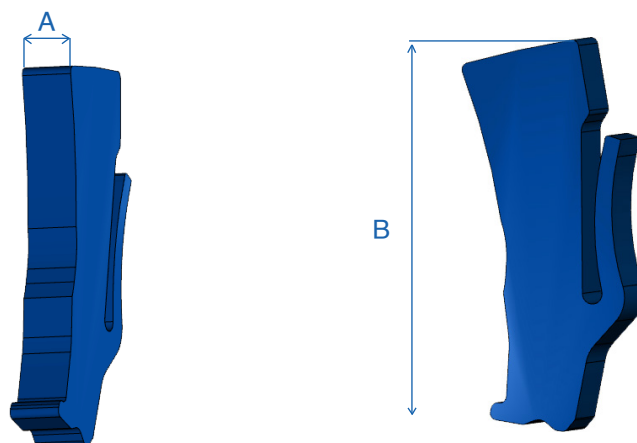
Cette pointe est facilement fixée à l'adaptateur par clavetage vertical. La clavette tient dans son logement grâce à sa lamelle élastique.



 t	Référence	 KG	A	B
≤ 3	C101	0,03	6	45
3-10	C201	0,05	8	56

Données techniques et visuels non contractuels, susceptibles d'être modifiés sans préavis.



+33 (0)3 24 33 64 30
 contact@arden-equipment.com
 9 avenue de l'Industrie FR - 08000 Charleville-Mézières
 www.arden-equipment.com

