

NUEVA GENERACION

P103-P453 DE DIENTES SERIE 3



Una generación de dientes más resistente al desgaste

Esta nueva generación de dientes de la serie 3 cuenta con un 30% más de material que los dientes de la serie 1. Es por ello que esto garantiza una vida útil más larga.

Los dientes pueden montarse en los cazos de excavación R05, R10 y R20 para todas las portadoras de 0,8 to 19 toneladas y son **compatibles con los adaptadores de la serie 1**.



30% más de material adicional en comparación con serie 1
puede variar según el modelo

ANTIGUA GENERACIÓN

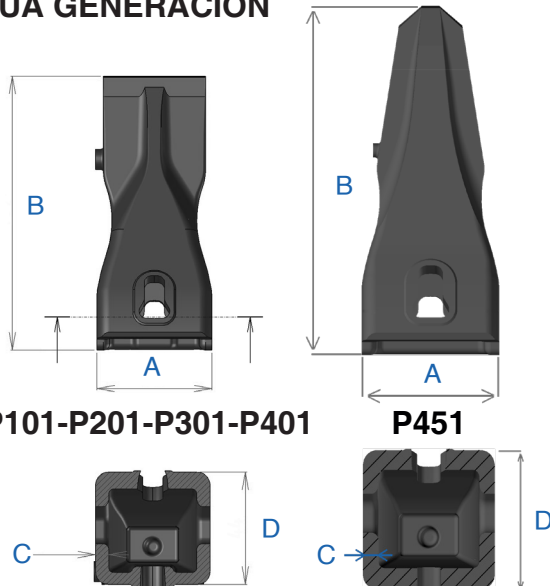

P101-P201-P301-P401

P451

NUEVA GENERACIÓN

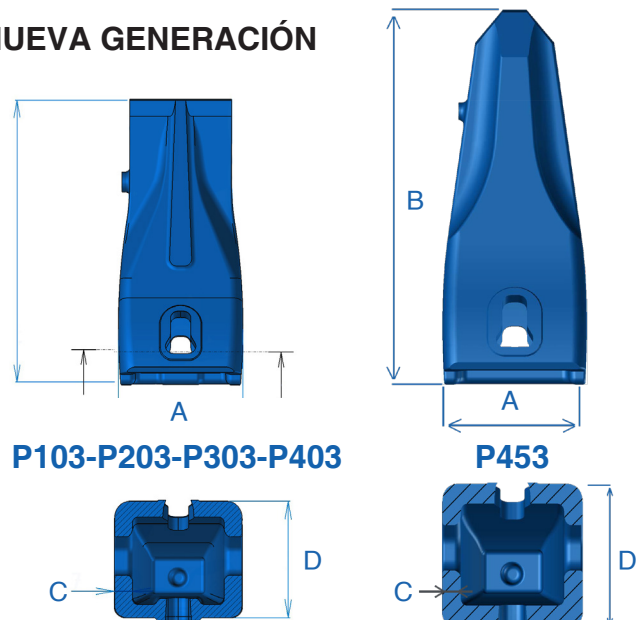

P103-P203-P303-P403

P453



 t	Referencia	KG	A mm	B mm	C mm	D mm
Antigua generación	P101	0,43	45	107	5	44
≤ 3	P103	0,60	49	112	7	44
Antigua generación	P201	0,79	56	134	7	52
3 - 10	P203	1,30	60	145	9	53
Antigua generación	P301	1,60	67	161	8	72
10 - 15	P303	2,30	71	187	10	72
Antigua generación	P401	2,85	78	188	10	84
NEW 16 - 19	P403	3,31	82	194	10	84
Antigua generación	P451	2,52	78	198	9	84
16 - 19	P453	3,60	82	213	11	84

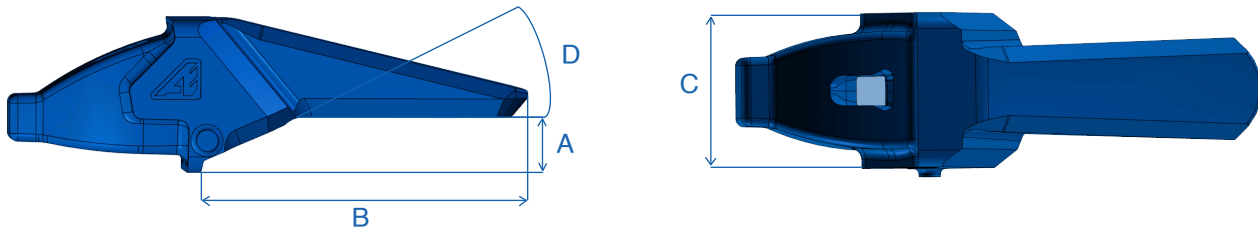

Compatibilidad Adaptadores Flush

La referencia varía en función del peso de la excavadora.





 t	Referencia	Referencia diente	 KG	A mm	B mm	C mm	D ángulo
≤ 3	A101	P103	0,75	16	98	45	23°
3-10	A201	P203	1,65	20	122	56	23°

Chavetas

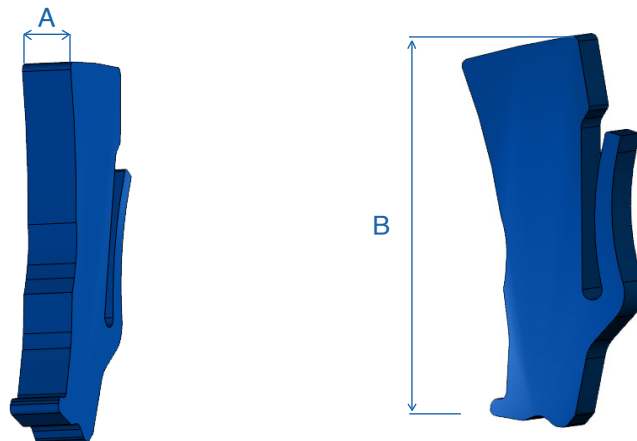
Esta punta se fija fácilmente al adaptador mediante una chaveta vertical. La chaveta se sujeta mediante su lama elástica.



 t	Referencia	 KG	A	B
≤ 3	C101	0,03	6	45
3-10	C201	0,05	8	56

Datos técnicos e imágenes no contractuales, sujetos a cambios sin previo aviso.



+34 667 65 37 96

info@arden-equipment.es

Av. de las Américas 4 – Nave CF, 28823 Coslada

www.arden-equipment.com



SIRET 380 519 686 00022 APE 4663Z R.C.S SEDAN N°TVA : FR 20 380 519 686